

コンピュータグラフィックスS

第8回 座標変換(1)

システム創成情報工学科 尾下 真樹
2019年度 Q2

0

今日の内容

- 前回の復習
- 座標変換の概要
- 座標系
- 視野変換
- 射影変換
- 座標変換のまとめ

1

教科書(参考書)

- 「コンピュータグラフィックス」
CG-ARTS協会 編集・出版
- 2章
- 「ビジュアル情報処理 -CG・画像処理入門-」
CG-ARTS協会 編集・出版
- 1章(1-2~1-3節)
- 3次元ではなく2次元の例で説明



2

講義資料

- 講義梗概
 - Moodleの本科目のコースで公開
 - 今回の講義のまとめ



3

前回の復習

4

レンダリング・パイプライン

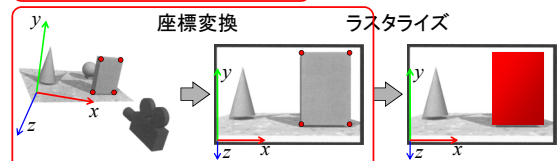
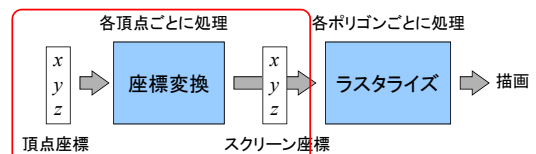

5

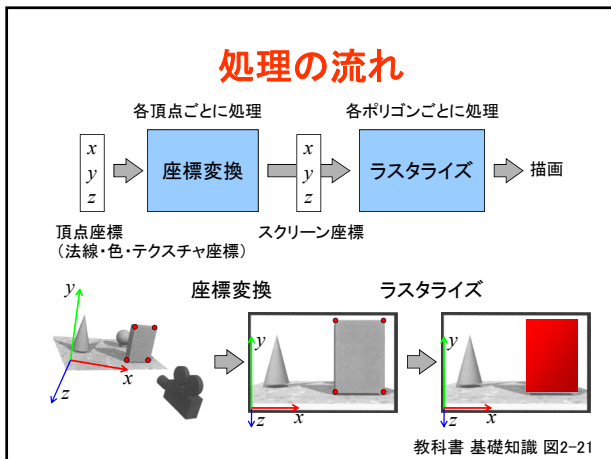

6

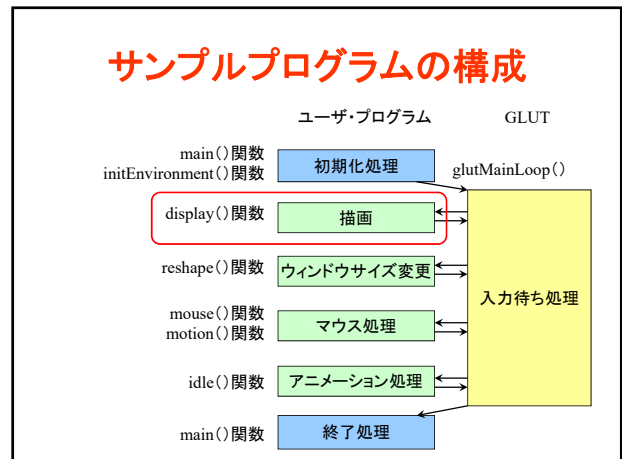

7

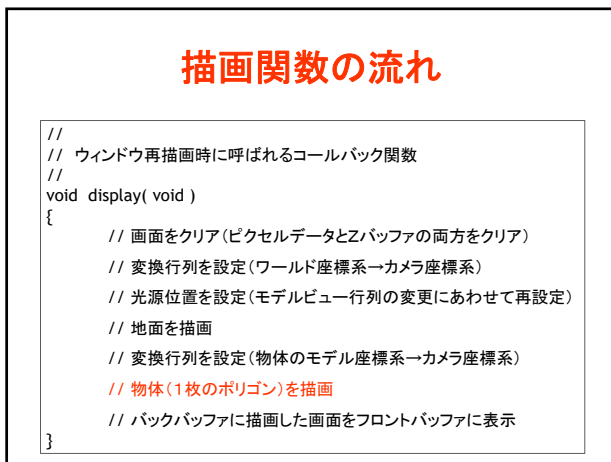

8

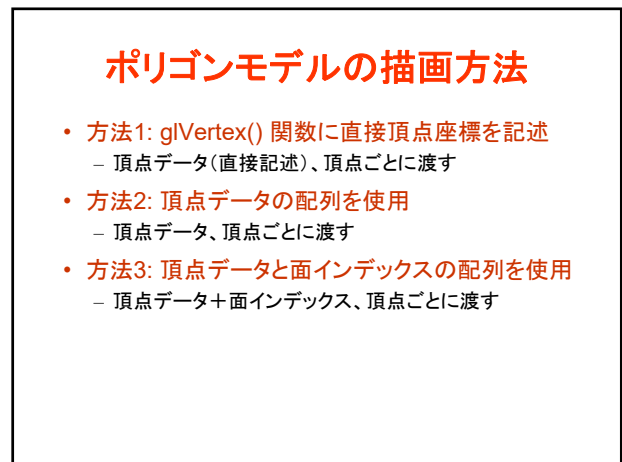

9

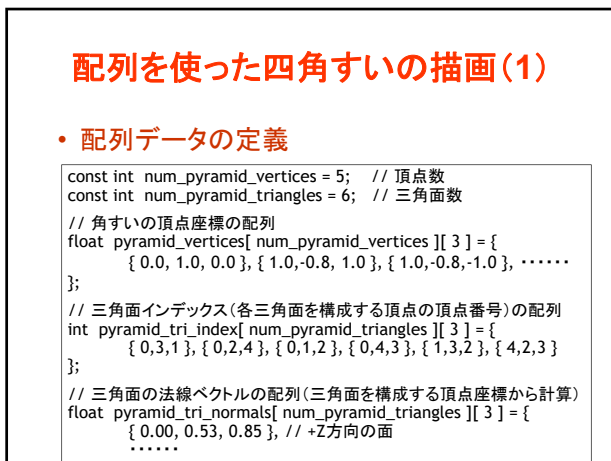

10

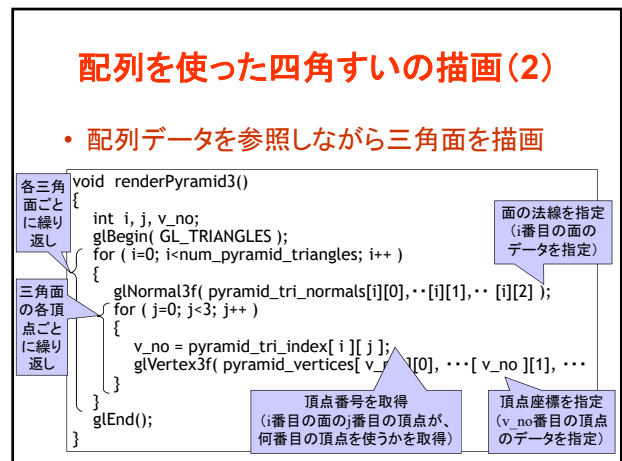

11

前回の演習

- ポリゴンの描画方法(復習)
- 基本オブジェクトの描画
- ポリゴンモデルの描画
- 演習課題

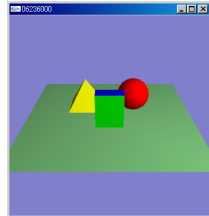

12

座標変換の概要

13

座標変換

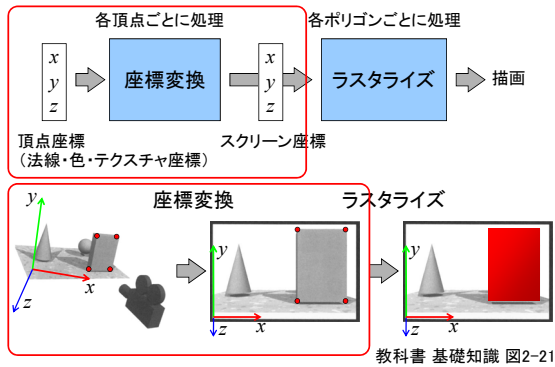

14

座標変換

• 座標変換

- ワールド座標系(モデル座標系)で表された頂点座標を、スクリーン座標系での頂点座標に変換する

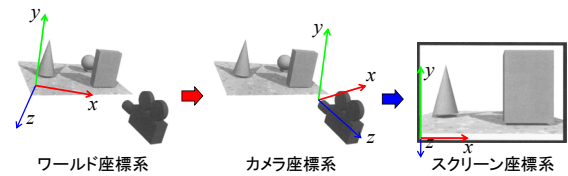

15

座標変換

• 2段階の座標変換により実現

- ワールド座標系からカメラ座標系への**視野変換**
- カメラ座標系からスクリーン座標系への**射影変換**
 - 行列計算(同次座標変換)によって、上記の2種類の変換を実現する

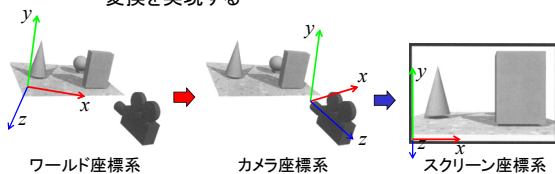

16

座標系

17

座標系の種類

- 原点と座標軸の取り方により、さまざまな座標系がある
 - モデル座標系
 - ワールド座標系
 - カメラ座標系
 - スクリーン座標系
- 座標系の軸の取り方に違いがある
 - 右手座標系
 - 左手座標系

18

ワールド座標系

- 3次元空間の座標系
 - 物体や光源やカメラなどを配置する座標系
 - 原点や軸方向は適当にとつて構わない
 - カメラと描画対象の相対位置・向きのみが重要
 - 単位も統一さえされていれば自由に設定して構わない(メートル、センチ、etc)

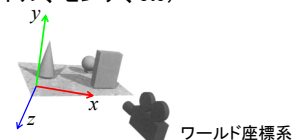

19

右手座標系と左手座標系

- 右手座標系と左手座標系
 - 座標系の軸の取り方の違い
 - 親指をX軸、人差し指をY軸、中指をZ軸とすると
 - 右手の指で表されるのが右手系 (OpenGLなど)
 - 左手の指で表されるのが左手系 (DirectXなど)

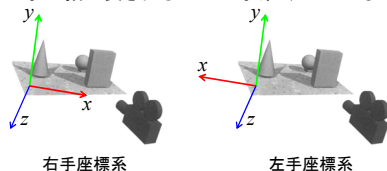

20

右手座標系と左手座標系(続き)

- 右手座標系と左手座標系の違い
 - 基本的にはほとんど同じ
 - 外積の定義が異なる
 - 外積の計算式は、右手座標系で定義されたもの
 - 左手座標系で外積を計算するときには、符号を反転する必要がある
 - 剛体の運動計算や電磁気などの物理計算では重要になる (この講義では扱わない)
 - 異なる座標系で定義されたモデルデータを利用する時には、変換が必要
 - 左右反転、面の方向を反転

21

カメラ座標系

- カメラを中心とする座標系
 - X軸・Y軸がスクリーンのX軸・Y軸に相当
 - 奥行きがZ軸に相当

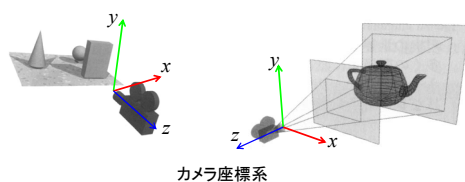

22

スクリーン座標系

- スクリーン上の座標
 - 射影変換(透視変換)を適用した後の座標
 - 奥にあるものほど中央に描画されるように座標計算
 - スクリーン座標も奥行き値(Z座標)も持つことに注意 → Zバッファ法で使用

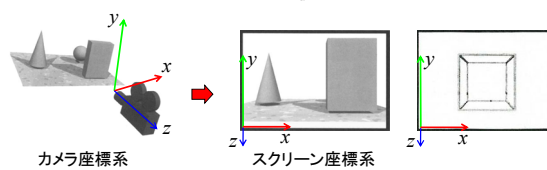

23

右手座標系と左手座標系

- カメラ座標系・スクリーン座標系も、軸の取り方によって、座標系は異なる
 - 手前がZ軸の正方向 (OpenGL)
 - 奥がZ軸の正方向 (DirectX)
- こちらも基本的にはどちらでも構わない

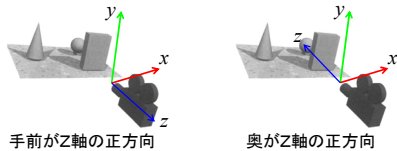

24

モデル座標系

- 物体のローカル座標
 - ポリゴンモデルの頂点はモデル内部の原点を基準とするモデル座標系で定義される
 - 正面方向をZ軸にとる場合が多い
 - ワールド座標系にモデルを配置

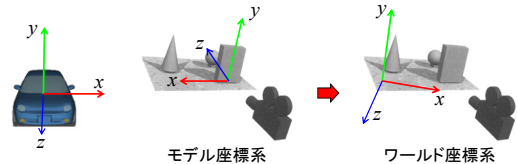

25

座標変換の流れ(詳細)

- モデル座標系からスクリーン座標系に変換

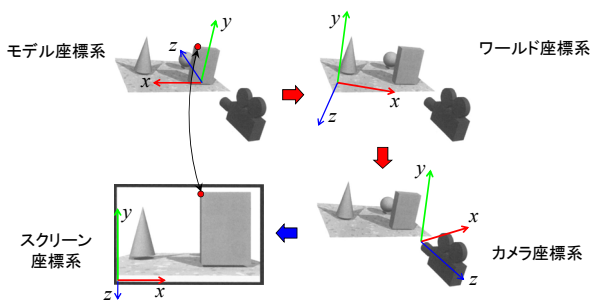

26

視野変換

27

視野変換

- モデル座標系からカメラ座標系に変換

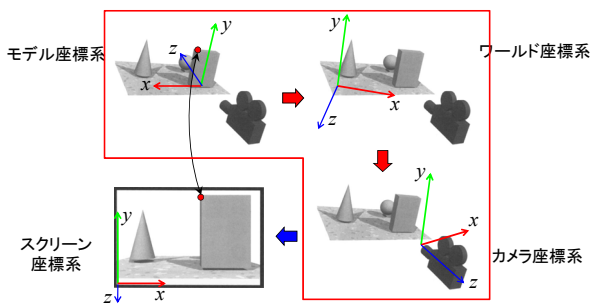

28

同次座標変換

- 同次座標変換
 - 4x4行列の演算により、3次元空間における平行移動・回転・拡大縮小(アフィン変換)などの操作を統一的に実現
 - (x, y, z, w)の4次元座標値(同次座標)を扱う
 - 3次元座標値は(x/w, y/w, z/w)で計算(通常は w = 1)

$$\begin{pmatrix} R_{00}S_x & R_{01} & R_{02} & T_x \\ R_{10} & R_{11}S_y & R_{12} & T_y \\ R_{20} & R_{21} & R_{22}S_z & T_z \\ 0 & 0 & 0 & 1 \end{pmatrix} \begin{pmatrix} x \\ y \\ z \\ w \end{pmatrix} = \begin{pmatrix} x' \\ y' \\ z' \\ w' \end{pmatrix}$$

29

平行移動

• 平行移動

- (Tx, Ty, Tz) の平行移動

- 4×4 行列を用いることで、平行移動を適用することができる

$$\begin{pmatrix} 1 & 0 & 0 & T_x \\ 0 & 1 & 0 & T_y \\ 0 & 0 & 1 & T_z \\ 0 & 0 & 0 & 1 \end{pmatrix} \begin{pmatrix} x \\ y \\ z \\ 1 \end{pmatrix} = \begin{pmatrix} x+T_x \\ y+T_y \\ z+T_z \\ 1 \end{pmatrix} = \begin{pmatrix} x' \\ y' \\ z' \\ 1 \end{pmatrix}$$

30

平行移動の例

• $(8, -2, 0)$ 平行移動

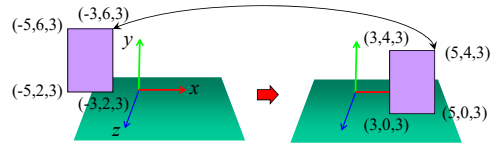

$$\begin{pmatrix} 1 & 0 & 0 & 8 \\ 0 & 1 & 0 & -2 \\ 0 & 0 & 1 & 0 \\ 0 & 0 & 0 & 1 \end{pmatrix} \begin{pmatrix} x \\ y \\ z \\ 1 \end{pmatrix} = \begin{pmatrix} x+8 \\ y-2 \\ z \\ 1 \end{pmatrix} = \begin{pmatrix} x' \\ y' \\ z' \\ 1 \end{pmatrix}$$

31

回転

• 回転

- 原点を中心とする回転を表す

$$\begin{pmatrix} R_{00} & R_{01} & R_{02} & 0 \\ R_{10} & R_{11} & R_{12} & 0 \\ R_{20} & R_{21} & R_{22} & 0 \\ 0 & 0 & 0 & 1 \end{pmatrix} \begin{pmatrix} x \\ y \\ z \\ 1 \end{pmatrix} = \begin{pmatrix} R_{00}x + R_{01}y + R_{02}z \\ R_{10}x + R_{11}y + R_{12}z \\ R_{20}x + R_{21}y + R_{22}z \\ 1 \end{pmatrix} = \begin{pmatrix} x' \\ y' \\ z' \\ 1 \end{pmatrix}$$

32

回転の例

• Y軸を中心として90度回転

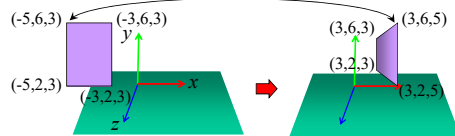

$$\begin{pmatrix} \cos \theta & 0 & \sin \theta & 0 \\ 0 & 1 & 0 & 0 \\ -\sin \theta & 0 & \cos \theta & 0 \\ 0 & 0 & 0 & 1 \end{pmatrix} \begin{pmatrix} x \\ y \\ z \\ 1 \end{pmatrix} = \begin{pmatrix} 0 & 0 & 1 & 0 \\ 0 & 1 & 0 & 0 \\ -1 & 0 & 0 & 0 \\ 0 & 0 & 0 & 1 \end{pmatrix} \begin{pmatrix} x \\ y \\ z \\ 1 \end{pmatrix} = \begin{pmatrix} z \\ y \\ -x \\ 1 \end{pmatrix} = \begin{pmatrix} x' \\ y' \\ z' \\ 1 \end{pmatrix}$$

33

回転変換の行列

• 回転変換の行列の導出方法

- 各軸を中心として右ねじの方向の回転(軸の元から見て反時計回り方向の回転)を通常使用
- yz平面、xz平面、xy平面での回転を考えれば、2次元平面での回転変換と同様に求められる

• 2次元平面での回転行列は、高校の数学の内容

$$\begin{pmatrix} 1 & 0 & 0 & 0 \\ 0 & \cos \theta & -\sin \theta & 0 \\ 0 & \sin \theta & \cos \theta & 0 \\ 0 & 0 & 0 & 1 \end{pmatrix} \begin{pmatrix} x \\ y \\ z \\ 1 \end{pmatrix} \quad \begin{pmatrix} \cos \theta & 0 & \sin \theta & 0 \\ 0 & 1 & 0 & 0 \\ -\sin \theta & 0 & \cos \theta & 0 \\ 0 & 0 & 0 & 1 \end{pmatrix} \begin{pmatrix} x \\ y \\ z \\ 1 \end{pmatrix} \quad \begin{pmatrix} \cos \theta & -\sin \theta & 0 & 0 \\ \sin \theta & \cos \theta & 0 & 0 \\ 0 & 0 & 1 & 0 \\ 0 & 0 & 0 & 1 \end{pmatrix} \begin{pmatrix} x \\ y \\ z \\ 1 \end{pmatrix}$$

X軸を中心とする回転変換 Y軸を中心とする回転変換 Z軸を中心とする回転変換

34

回転変換の行列(続き)

• 回転変換の行列の導出方法の例

- 例えば、y軸周りの回転行列は、xz平面での回転を考えれば、導出できる

変換前のX軸・Z軸方向の単位ベクトルの、変換後の座標系での座標

$$\begin{pmatrix} \cos \theta & 0 & \sin \theta & 0 \\ 0 & 1 & 0 & 0 \\ -\sin \theta & 0 & \cos \theta & 0 \\ 0 & 0 & 0 & 1 \end{pmatrix} \begin{pmatrix} 1 \\ 0 \\ 0 \\ 1 \end{pmatrix} = \begin{pmatrix} \cos \theta \\ 0 \\ -\sin \theta \\ 1 \end{pmatrix}$$

$$\begin{pmatrix} \cos \theta & 0 & \sin \theta & 0 \\ 0 & 1 & 0 & 0 \\ -\sin \theta & 0 & \cos \theta & 0 \\ 0 & 0 & 0 & 1 \end{pmatrix} \begin{pmatrix} 0 \\ 1 \\ 0 \\ 1 \end{pmatrix} = \begin{pmatrix} 0 \\ 1 \\ 0 \\ 1 \end{pmatrix}$$

$$\begin{pmatrix} \cos \theta & 0 & \sin \theta & 0 \\ 0 & 1 & 0 & 0 \\ -\sin \theta & 0 & \cos \theta & 0 \\ 0 & 0 & 0 & 1 \end{pmatrix} \begin{pmatrix} 0 \\ 0 \\ 1 \\ 1 \end{pmatrix} = \begin{pmatrix} \sin \theta \\ 0 \\ \cos \theta \\ 1 \end{pmatrix}$$

35

拡大縮小

• 拡大縮小

- (S_x, S_y, S_z) 倍のスケールリング

$$\begin{pmatrix} S_x & 0 & 0 & 0 \\ 0 & S_y & 0 & 0 \\ 0 & 0 & S_z & 0 \\ 0 & 0 & 0 & 1 \end{pmatrix} \begin{pmatrix} x \\ y \\ z \\ 1 \end{pmatrix} = \begin{pmatrix} S_x x \\ S_y y \\ S_z z \\ 1 \end{pmatrix} = \begin{pmatrix} x' \\ y' \\ z' \\ 1 \end{pmatrix}$$

36

拡大縮小の例

• $(2, 0.5, 1)$ 倍に拡大縮小

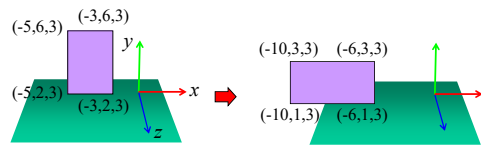

$$\begin{pmatrix} 2 & 0 & 0 & 0 \\ 0 & 0.5 & 0 & 0 \\ 0 & 0 & 1 & 0 \\ 0 & 0 & 0 & 1 \end{pmatrix} \begin{pmatrix} x \\ y \\ z \\ 1 \end{pmatrix} = \begin{pmatrix} 2x \\ 0.5y \\ z \\ 1 \end{pmatrix} = \begin{pmatrix} x' \\ y' \\ z' \\ 1 \end{pmatrix}$$

37

変換行列の適用

- 1つの行列かけ算で各種の変換を適用可能
- 複数の行列を順番にかけていくことで、複数の変換を連続して適用できる

- 回転・移動の組み合わせの例

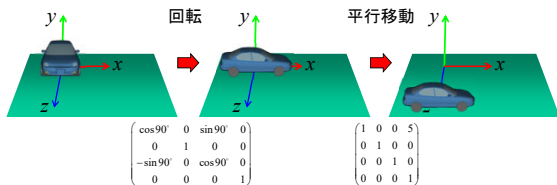

38

複数の変換行列の適用例

• 回転・移動の組み合わせの例

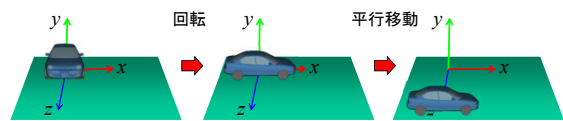

$$\begin{pmatrix} 1 & 0 & 0 & 0 \\ 0 & 1 & 0 & 0 \\ 0 & 0 & 1 & 5 \\ 0 & 0 & 0 & 1 \end{pmatrix} \begin{pmatrix} \cos 90^\circ & 0 & \sin 90^\circ & 0 \\ 0 & 1 & 0 & 0 \\ -\sin 90^\circ & 0 & \cos 90^\circ & 0 \\ 0 & 0 & 0 & 1 \end{pmatrix} \begin{pmatrix} x \\ y \\ z \\ 1 \end{pmatrix} = \begin{pmatrix} x' \\ y' \\ z' \\ 1 \end{pmatrix}$$

先に適用する方が右側になることに注意!

39

行列計算の適用順序

- 行列演算では可換則は成り立たないことに注意!

$$AB \neq BA$$

- 行列の適用順序によって結果が異なる

- 例:

- 回転 → 平行移動
- 平行移動 → 回転

40

複数の変換行列の適用例(2)

• 移動→回転の順番で適用したときの例

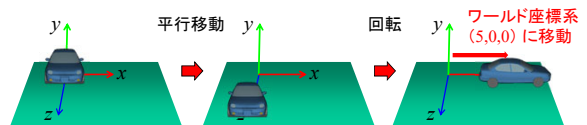

$$\begin{pmatrix} \cos 90^\circ & 0 & \sin 90^\circ & 0 \\ 0 & 1 & 0 & 0 \\ -\sin 90^\circ & 0 & \cos 90^\circ & 0 \\ 0 & 0 & 0 & 1 \end{pmatrix} \begin{pmatrix} 1 & 0 & 0 & 5 \\ 0 & 1 & 0 & 0 \\ 0 & 0 & 1 & 0 \\ 0 & 0 & 0 & 1 \end{pmatrix} \begin{pmatrix} x \\ y \\ z \\ 1 \end{pmatrix} = \begin{pmatrix} \cos 90^\circ & 0 & \sin 90^\circ & 5 \\ 0 & 1 & 0 & 0 \\ -\sin 90^\circ & 0 & \cos 90^\circ & 0 \\ 0 & 0 & 0 & 1 \end{pmatrix} \begin{pmatrix} x \\ y \\ z \\ 1 \end{pmatrix}$$

この場合は平行移動成分にも回転がかかる

41

複数の変換行列の適用例(2)

- 移動→回転の順番で適用したときの例

ワールド座標系 (5,0,0) に移動

モデル座標系 (0,0,5) に移動

平行移動はモデル座標系の向きで適用されていることになる

$$\begin{pmatrix} \cos 90^\circ & 0 & \sin 90^\circ & 0 \\ 0 & 1 & 0 & 0 \\ -\sin 90^\circ & 0 & \cos 90^\circ & 0 \\ 0 & 0 & 0 & 1 \end{pmatrix} \begin{pmatrix} 1 & 0 & 0 & 0 \\ 0 & 1 & 0 & 0 \\ 0 & 0 & 1 & 5 \\ 0 & 0 & 0 & 1 \end{pmatrix} \begin{pmatrix} x \\ y \\ z \\ 1 \end{pmatrix} = \begin{pmatrix} x' \\ y' \\ z' \\ 1 \end{pmatrix}$$

42

複数の変換行列の適用例(1)

- 回転→移動の順番で適用(さきほどの例)

平行移動

回転

$$\begin{pmatrix} 1 & 0 & 0 & 0 \\ 0 & 1 & 0 & 0 \\ 0 & 0 & 1 & 5 \\ 0 & 0 & 0 & 1 \end{pmatrix} \begin{pmatrix} \cos 90^\circ & 0 & \sin 90^\circ & 0 \\ 0 & 1 & 0 & 0 \\ -\sin 90^\circ & 0 & \cos 90^\circ & 0 \\ 0 & 0 & 0 & 1 \end{pmatrix} \begin{pmatrix} x \\ y \\ z \\ 1 \end{pmatrix} = \begin{pmatrix} \cos 90^\circ & 0 & \sin 90^\circ & 0 \\ 0 & 1 & 0 & 0 \\ -\sin 90^\circ & 0 & \cos 90^\circ & 5 \\ 0 & 0 & 0 & 1 \end{pmatrix} \begin{pmatrix} x \\ y \\ z \\ 1 \end{pmatrix} = \begin{pmatrix} x' \\ y' \\ z' \\ 1 \end{pmatrix}$$

これらの順番の方が普通に使う場合が多い

43

座標変換の考え方

- 座標変換の考え方
 - ある座標系内での回転・平行移動・拡大縮小の変換と考えることもできるし、
 - ある座標系から別の座標系への座標系の変換と考えることもできる

モデルをC1→C2に移動・回転 = C2→C1の変換行列を求める

変換行列を適用しない状態では、移動や回転はなし

回転→移動の変換を適用

44

座標変換の逆変換

- 逆行列を計算すれば、反対方向の変換も求まる
- アフィン変換(回転・平行移動・拡大縮小)の行列は、正則であるため、常に逆行列が存在する

45

同次座標変換のメリット

- 行列演算だけでさまざまな処理を行える
 - 同次座標変換を使わずとも、回転・平行移動・拡大縮小など各処理に応じて計算することは可能
 - それぞれの処理だけをみればこちらの方が高速
 - 各種処理を統一的に扱えることに意味がある
- 複数の変換をまとめて一つの行列にできる
 - 最初に一度全行列を計算してしまえば、後は各頂点につき1回の行列演算だけで処理できる
- CG以外の分野でも広く用いられている

46

同次座標変換の表記方法

- 2通りの書き方がある
 - どちらの書き方で考えても良い
 - 本講義では、左から行列を掛ける表記を使用
 - 使用するライブラリによって行列データの渡し方が異なるので注意

$$\begin{pmatrix} R_{00} & R_{01} & R_{02} & T_x \\ R_{10} & R_{11} & R_{12} & T_y \\ R_{20} & R_{21} & R_{22} & T_z \\ 0 & 0 & 0 & 1 \end{pmatrix} \begin{pmatrix} x \\ y \\ z \\ 1 \end{pmatrix} = \begin{pmatrix} x' \\ y' \\ z' \\ 1 \end{pmatrix}$$

左から行列を掛けていく表記 (OpenGL)

$$\begin{pmatrix} x \\ y \\ z \\ 1 \end{pmatrix} \begin{pmatrix} R_{00} & R_{01} & R_{02} & 0 \\ R_{10} & R_{11} & R_{12} & 0 \\ R_{20} & R_{21} & R_{22} & 0 \\ T_x & T_y & T_z & 1 \end{pmatrix} = \begin{pmatrix} x' \\ y' \\ z' \\ 1 \end{pmatrix}$$

右から行列を掛けていく表記 (DirectX)

47

2次元空間での同次座標変換

- 2次元空間(平面)でも、同様に同次座標変換は定義される
 - 3次元空間での同次座標変換・・・4×4行列
 - 2次元空間での同次座標変換・・・3×3行列
- 2次元空間の同次座標変換については、参考書を参照(本講義では扱わない)

48

座標変換の例

- 下記のシーンにおける、モデル座標系からカメラ座標系への変換行列を計算せよ
 - 物体の位置が (-10,0,4) にあり、ワールド座標系と同じ向き
 - カメラの位置が (8,2,3) にあり、ワールド座標系のY軸を中心として90度回転している

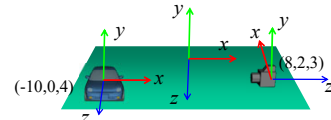

49

座標変換の例

- 座標変換の考え方
 - モデル座標系→ワールド座標系 への変換行列
 - ワールド座標系→カメラ座標系 への変換行列
 の2つの変換を求めて、順に適用することで、モデル座標系→カメラ座標系 への変換を実現
 - カメラやモデルの位置・向きは、ワールド座標系で表されているため、全体を一度に求めることは難しい

$$\begin{pmatrix} ? \\ ? \\ ? \\ 1 \end{pmatrix} \begin{pmatrix} ? \\ ? \\ ? \\ 1 \end{pmatrix} \begin{pmatrix} x \\ y \\ z \\ 1 \end{pmatrix} = \begin{pmatrix} x' \\ y' \\ z' \\ 1 \end{pmatrix}$$

ワールド→カメラ モデル→ワールド

50

座標変換の例

- モデル座標系 → ワールド座標系

$$\begin{pmatrix} 1 & 0 & 0 & -10 \\ 0 & 1 & 0 & 0 \\ 0 & 0 & 1 & 4 \\ 0 & 0 & 0 & 1 \end{pmatrix}$$

平行移動のみ

回転が必要であれば、平行移動行列の前に回転行列を適用する必要がある(今回は向きが同じなので不要)

モデル座標系の原点(0,0,0)はワールド座標系の(-10,0,4)に平行移動される

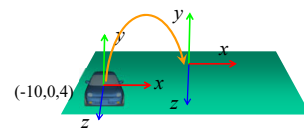

51

座標変換の例

- ワールド座標系 → カメラ座標系

$$\begin{pmatrix} \cos(-90^\circ) & 0 & \sin(-90^\circ) & 0 \\ 0 & 1 & 0 & 0 \\ -\sin(-90^\circ) & 0 & \cos(-90^\circ) & 0 \\ 0 & 0 & 0 & 1 \end{pmatrix} \begin{pmatrix} 1 & 0 & 0 & -8 \\ 0 & 1 & 0 & -2 \\ 0 & 0 & 1 & -3 \\ 0 & 0 & 0 & 1 \end{pmatrix}$$

カメラの座標系から見てワールド座標系は、カメラの位置が(8,2,3)なので、ワールド座標系のY軸を中心に-90度回転、ワールド→カメラは(-8,-2,-3)

位置はワールド座標系で表されているので、先に平行移動を適用

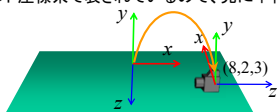

52

座標変換の例

- カメラ座標系 → ワールド座標系(参考)

$$\begin{pmatrix} 1 & 0 & 0 & 8 \\ 0 & 1 & 0 & 2 \\ 0 & 0 & 1 & 3 \\ 0 & 0 & 0 & 1 \end{pmatrix} \begin{pmatrix} \cos(90^\circ) & 0 & \sin(90^\circ) & 0 \\ 0 & 1 & 0 & 0 \\ -\sin(90^\circ) & 0 & \cos(90^\circ) & 0 \\ 0 & 0 & 0 & 1 \end{pmatrix}$$

モデル座標系 → ワールド座標系と同様の行列になる
回転→平行移動の順で適用、符号は反転の必要なし

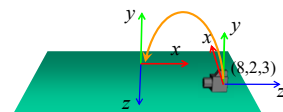

53

座標変換の例

- モデル座標系 → カメラ座標系

$$\begin{pmatrix} \cos(-90^\circ) & 0 & \sin(-90^\circ) & 0 \\ 0 & 1 & 0 & 0 \\ -\sin(-90^\circ) & 0 & \cos(-90^\circ) & 0 \\ 0 & 0 & 0 & 1 \end{pmatrix} \begin{pmatrix} 1 & 0 & 0 & -8 \\ 0 & 1 & 0 & -2 \\ 0 & 0 & 1 & -3 \\ 0 & 0 & 0 & 1 \end{pmatrix} \begin{pmatrix} 1 & 0 & 0 & -10 \\ 0 & 1 & 0 & 0 \\ 0 & 0 & 1 & 4 \\ 0 & 0 & 0 & 1 \end{pmatrix} \begin{pmatrix} x \\ y \\ z \\ 1 \end{pmatrix} = \begin{pmatrix} x' \\ y' \\ z' \\ 1 \end{pmatrix}$$

ワールド → カメラ
モデル → ワールド

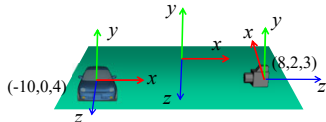

54

座標変換の順序に注意

- 回転と平行移動を適用する順序に注意！

$$\begin{pmatrix} \text{カメラ座標での} \\ \text{平行移動} \end{pmatrix} \begin{pmatrix} \text{ワールド} \\ \text{→カメラ} \\ \text{の回転} \end{pmatrix} \begin{pmatrix} \text{ワールド} \\ \text{座標での} \\ \text{平行移動} \end{pmatrix} \begin{pmatrix} \text{モデル→} \\ \text{ワールド} \\ \text{の回転} \end{pmatrix} \begin{pmatrix} \text{モデル} \\ \text{座標での} \\ \text{平行移動} \end{pmatrix} \begin{pmatrix} x \\ y \\ z \\ 1 \end{pmatrix} = \begin{pmatrix} x' \\ y' \\ z' \\ 1 \end{pmatrix}$$

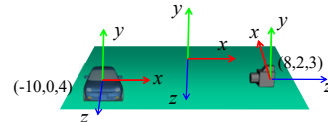

55

射影変換

56

射影変換

- カメラ座標系からスクリーン座標系に変換

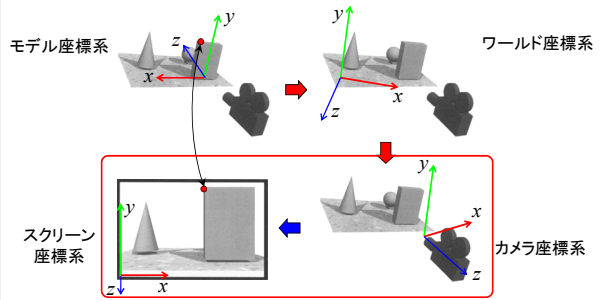

57

射影変換

- カメラ座標からスクリーン座標への射影変換
- 透視射影変換
 - 一般的な射影変換の方法
 - 奥にあるものほど中央に描画されるように計算

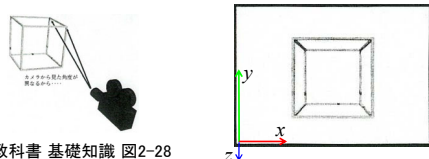

58

透視射影変換

- 透視射影変換行列

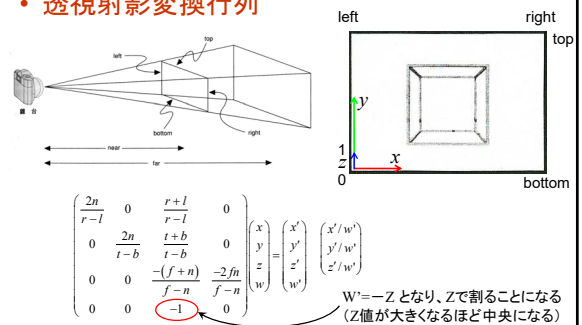

59

平行射影変換

- 平行射影変換
 - スクリーンに対して平行に射影
 - 3面図などを描画するとき用いられる

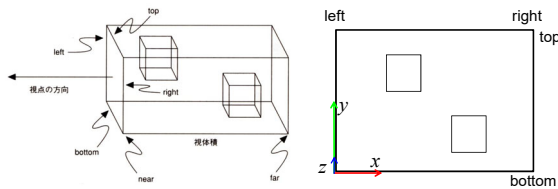

60

座標変換のまとめ

61

座標変換の流れのまとめ

- モデル座標系からスクリーン座標系に変換

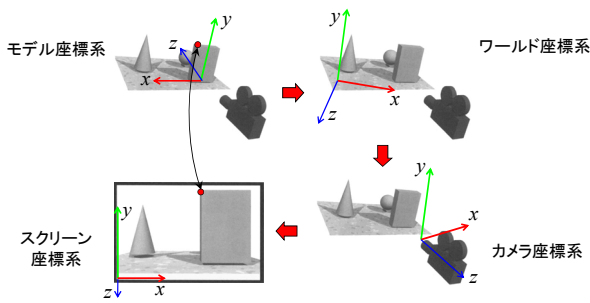

62

変換行列による座標変換の実現

- 視野変換 + 射影変換
 - アフィン変換(視野変換) + 透視変換(射影変換)
 - 最終的なスクリーン座標は $(x'/w', y'/w', z'/w')$ となる

$$\begin{pmatrix} \frac{2n}{r-l} & 0 & \frac{r+l}{r-l} & 0 \\ 0 & \frac{2n}{t-b} & \frac{t+b}{t-b} & 0 \\ 0 & 0 & \frac{-(f+n)}{f-n} & \frac{-2fn}{f-n} \\ 0 & 0 & -1 & 0 \end{pmatrix} \begin{pmatrix} R_{00}S_x & R_{01} & R_{02} & T_x \\ R_{10} & R_{11}S_y & R_{12} & T_y \\ R_{20} & R_{21} & R_{22}S_z & T_z \\ 0 & 0 & 0 & 1 \end{pmatrix} \begin{pmatrix} x \\ y \\ z \\ 1 \end{pmatrix} = \begin{pmatrix} x' \\ y' \\ z' \\ w' \end{pmatrix}$$

射影変換 (カメラ→スクリーン) 視野変換 (モデル→カメラ) スクリーン座標系での頂点座標

63

座標変換の設定

- 自分のプログラムから OpenGL や DirectX に、2つの変換行列を設定する
 - ワールド座標からカメラ座標系への視野変換
 - カメラの位置・向きや、物体の位置向きに応じて、適切なアフィン変換行列を設定
 - さまざまな状況で、適切な変換行列を設定できるように、十分に理解しておく必要がある
 - カメラ座標系からスクリーン座標系への射影変換
 - 透視変換行列は、通常、固定なので、最初に一度だけ設定
 - 視野角やスクリーンサイズなどを適切に設定

64

射影変換の設定(サンプルプログラム)

- ウィンドウサイズから変更された時に設定
 - 透視変換行列の設定(視野角を45度とする)
 - 各関数の詳細は、次回の演習で説明

```

void reshape( int w, int h )
{
    .....
    // カメラ座標系→スクリーン座標系への変換行列を設定
    glMatrixMode( GL_PROJECTION );
    glLoadIdentity();
    gluPerspective( 45, (double)w/h, 1, 500 );
}
    
```

65

変換行列の設定(サンプルプログラム)

- サンプルプログラムでのカメラ位置の設定

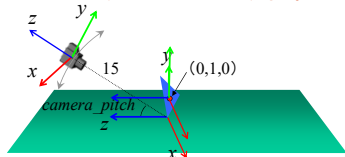

- 以下の変換行列により表せる(詳細は後日説明)

ポリゴンを基準とする座標系での頂点座標

$$\begin{pmatrix} 1 & 0 & 0 & 0 \\ 0 & 1 & 0 & 0 \\ 0 & 0 & 1 & -15 \\ 0 & 0 & 0 & 1 \end{pmatrix} \begin{pmatrix} x \\ y \\ z \\ 1 \end{pmatrix} = \begin{pmatrix} x' \\ y' \\ z' \\ 1 \end{pmatrix}$$

カメラから見た頂点座標(描画に使う頂点座標)

66

変換行列の設定(サンプルプログラム)

- 描画処理の中で設定
 - 各関数の詳細は、次回の演習で説明

```
// 変換行列を設定(ワールド座標系→カメラ座標系)
glMatrixMode( GL_MODELVIEW );
glLoadIdentity();
glTranslatef( 0.0, 0.0, - 15.0 );
glRotatef( - camera_pitch, 1.0, 0.0, 0.0 );

// 地面を描画
.....

// 変換行列を設定(物体のモデル座標系→カメラ座標系)
glTranslatef( 0.0, 1.0, 0.0 );

// 物体(1枚のポリゴン)を描画
.....
```

67

まとめ

- 前回の復習
- 座標変換の概要
- 座標系
- 視野変換
- 射影変換
- 座標変換のまとめ

68

次回予告

- 次回(講義)
 - 変換行列の復習・応用
 - OpenGLプログラミング
 - 変換行列の設定方法
- 次々回(演習)
 - 視点操作の拡張
 - 変換行列によるアニメーション

69